

Kaugjuhtimispuldi kasutamine

| | |
|---------------------------------|-------------------------------------|
| Mudel | RG10R(B2S)/BGEF |
| Nimipinge | 3,0 V (kuivpatareid R03/LR03, 2 tk) |
| Signaali vastuvõtuulatus | 8 m |
| Keskkond | -5 °C-60 °C (23 °F-140 °F) |

Kiirjuhend

1 PAIGALDAGE PATAREID

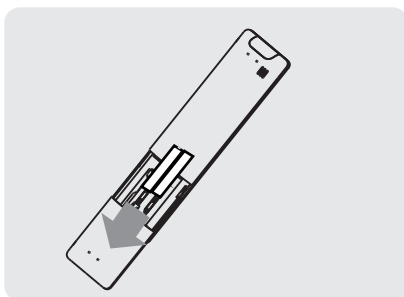

2 VALIGE REŽIIM

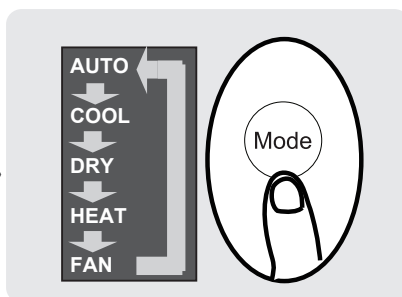

3 VALIGE TEMPERatuur

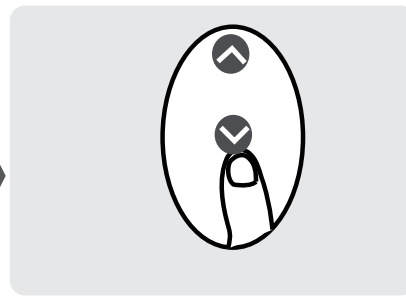

6 VAJUTA TOITENUPPU

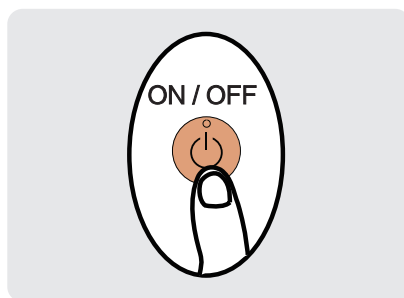

5 SUUNAKE KAUGPUUDET SEADMELE

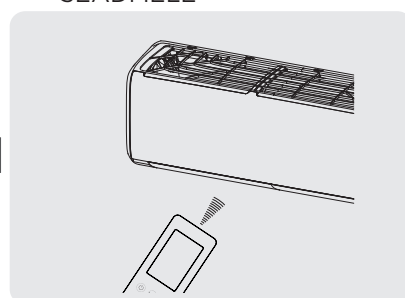

4 VALIGE VENTILAATORI KIIRUS

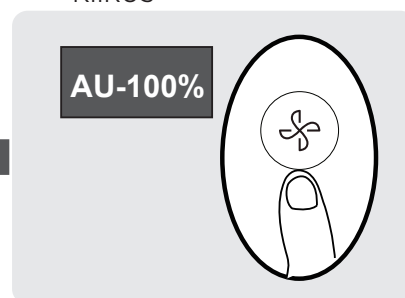

KUI TE POLE KINDEL, MIDA FUNKTSIOON TEEB?

Õhukonditsioneeride kasutamise üksikasjalikku kirjeldust vt selle juhendi peatükkidest **Põhifunktsioonide kasutamine** ja **Täiustatud funktsioonide kasutamine**.

ERIMÄRKUS

- Teie seadme nuppude kujundus võib näidatust veidi erineda.
- Kui siseseadmel pole kindlat funktsiooni valitud, siis pole sellel kaugjuhtimispuldi funktsiooninupul mingit mõju.
- Kui Kaugjuhtimispuldi juhendis ja KASUTUSJUHENDIS toodud funktsioonide kirjeldustes on suuri erinevusi, siis järgige KASUTUSJUHENDIT.

Kaugjuhtimispuldi käsitsemine

Patareide sisestamine ja vahetamine

Õhukonditsioneeris võib olla kaks patareid. Enne kasutamist pange patareid kaugjuhtimispuldi.

1. Lükake kaugjuhtimispuldi tagakaas alla, et avada patareipesa.
2. Sisestage patareid, jälgides, et patareide (+) ja (-) pooled ühtiksid patareipesas olevate sümbolitega.
3. Lükake patareikate oma kohale tagasi.

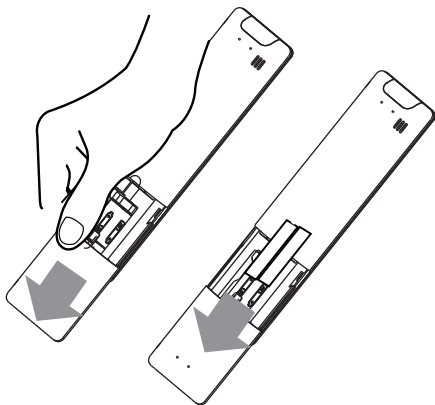

Kaugjuhtimispult

- Otsene päikesevalgus võib infrapunasi signaali vastuvõtjat häirida.
- Kaugjuhtimispuldi ja seadme vahel peab olema otsenähtavus.
- Kui kaugjuhtimispult hakkab juhtima muud seadet, muutke seadme asukohta või võtke ühendust klienditeenindusega.

! Patareide kõrvaldamine

- Ärge visake patareid sorteerimata olmejäätmete hulka. Kõrvaldage patareid kohalike seadusi järgides.
- Patareidel võib kõrvaldamisikooni all olla kemikaali tähis. See kemikaali tähis näitab, et patarei sisaldab raskmetalli, mille kontsentratsioon ületab teatud taset. Näiteks Pb: Plii (>0,004%).
- Korduskasutamiseks, ringlussevõtuks ja taaskasutamiseks peab seadmeid ja kasutatud patareid asjakohaselt käitlema. Nõuetekohase kõrvaldamisega aitate vältida võimalikku negatiivset mõju keskkonnale ja inimeste tervisele.



Patareide toimimine

Seadme optimaalse töö tagamiseks toimige järgmiselt:

- Ärge pange seadmesse korraga vanu ja uusi või erinevat marki patareid.
- Ärge jätke patareid kaugjuhtimispuldi, kui te ei kasuta seadet kauem kui kaks kuud.

MÄRKUSED KAUGJUHTIMISPULDI KASUTAMISE KOHTA

Seade võib vastata kohalikele määrustele.

- Kanadas peab see seade vastama standarditele CAN ICES-3(B)/NMB-3(B).
- USA-s vastab see seade FCC reeglite 15. osale. Seadme tööle esitatavad tingimused:
 - (1) see seade ei tohi põhjustada kahjulikke häireid;
 - (2) see seade peab taluma kõik vastuvõetud häireid, sealhulgas häired, mis võivad põhjustada soovimatuid toiminguid.

Seda seadet on katsetatud ja on leitud, et see vastab FCC reeglite 15. osas B-klassi digitaalsetele seadmetele kehtestatud piirangutele. Nende piirangute eesmärk pakkuda mõistlikku kaitset kahjulike häirete eest olmekeskkonnas. See seade genereerib, kasutab ja võib kiirata raadiosageduslikku energiat ning kui seda ei paigaldata või kasutata vastavalt juhenditele, võib see põhjustada kahjulikke raadiosidehäireid. Me ei anna siiski mingit garantiid, et teatud tingimustes häireid ei esineks. Kui seade häirib raadio- või telesignaali vastuvõttu, mida saab kindlaks teha seadme välja- ja sisselülitamisega, peaks kasutaja proovima häireid kõrvaldada ühe või mitme järgmise meetme abil.

- Suunake või paigutage vastuvõtuantenn ümber.
- Suurendage seadme ja vastuvõtja vahelist kaugust.
- Ühendage seade vooluvõrgu pistikupesaga, millega pole ühendatud vastav vastuvõtja.
- Abi saamiseks pöörduge edasimüüja või kogenud raadio-/teletehniku poole.
- Muudatused või modifikatsioonid, mida nõuetele vastavuse eest vastutav osapool ei ole heaks kiitnud, võivad tühistada kasutaja õiguse seadet kasutada.

Nupud ja funktsioonid

Enne uue õhukonditsioneeriga kasutamist tutvuge kindlasti selle kaugjuhtimispuldiga. Järgnevalt tutvustame lühidalt kaugjuhtimispulti. Juhiseid õhukonditsioneeriga kasutamise kohta leiate selle juhendi jaotisest **Põhifunktsioonide kasutamine**.

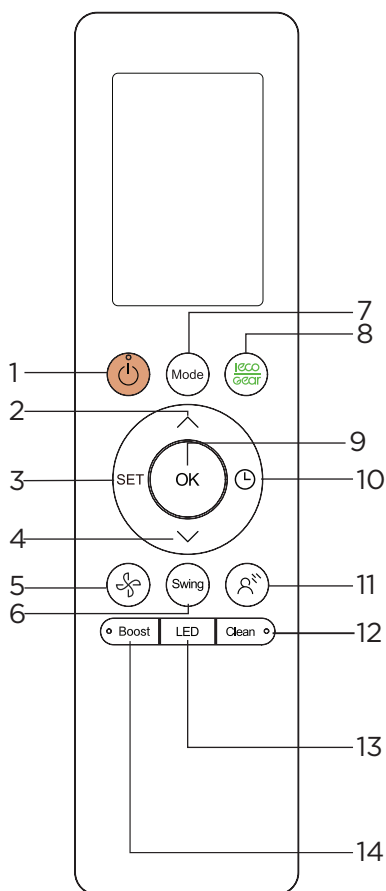

Mudel:

RG10R(B2S)/BGEF

| Kirjeldus | |
|-----------|--|
| Nr 1 | SISSE-/VÄLJALÜLITUS Lülitab seadme sisse või välja. |
| Nr 2 | TEMP Tõstab temperatuuri 1 °C (1 °F) kaupa. Max temperatuur on 30 °C (86 °F). Märkus: Hoidke nuppe ja korraga 3 sekundit all, et valida temperatuuri ühikute °C ja °F vahel. |
| Nr 3 | SET (SEADMINE) Kerib funktsioone järgmiselt: Sleep (Uni) (☺) → Follow Me (Järgi mind) (g) → AP mode (Ap-režiim) (☺) → Sleep (Uni)... Valitud sümbol vilgub näidikul; kinnitamiseks vajutage nuppu OK. |
| Nr 4 | TEMP Alandab temperatuuri 1 °C (1 °F) kaupa. Min temperatuur on 16 °C (60 °F) |
| Nr 5 | VENTILAATORI KIIRUS Valib ventilaatori kiirused järgmises järjekorras: AU → 20% → 40% → 60% → 80% → 100%. Ventilaatori kiiruse suurendamiseks/ vähendamiseks 1% sammuga vajutage nuppu TEMP või . |
| Nr 6 | SWING(KIIGUTUS) Käivitab ja peatab resti ribide horisontaalse liikumise. Vertikaalse resti pööramisfunktsiooniga seadmel hoidke seda 2 sekundit all, et käivitada vertikaalse resti automaatne pööramisfunktsioon. |
| Nr 7 | MODE(REŽIIM) Kerib töörežiime järgmiselt: AUTO (AUTOMAATNE) → COOL (JAHUTUS) → DRY (KUIVATUS) → HEAT (KÜTE) → FAN (VENTILAATOR) Märkus: Ainult jahutusseade ei toeta režiimi HEAT (KÜTE). |
| Nr 8 | ECO/GEAR(ÖKO/ÜLEKANNE) Vajutage seda nuppu, et valida järjekorras järgmised energiasäästu režiimid: ECO (ÖKO) → GEAR (ÜLEKANNE) (75%) → GEAR (ÜLEKANNE) (50%) → Eelmise sätte režiim → ECO (ÖKO)..... |
| Nr 9 | OK OK Kasutatakse valitud funktsiooni kinnitamiseks. |
| Nr 10 | TAIMER Taimeri seadmine seadme sisse- või väljalülitamiseks. |
| Nr 11 | PUHU EEMALE See funktsioon väldib õhu puhumist otse teie kehale, et parandada jahutuskogemust. Märkus: See funktsioon on saadaval ainult jahutuse, ventilaatori ja kuivatuse režiimides. |
| No.12 | Clean CLEAN (PUHASTUS) Kasutatakse aktiivse puhastuse funktsiooni käivitamiseks/seiskamiseks. |
| No.13 | LED LED(VALGUSDIOD) Lülitab siseseadme LED-ekraani ja kliimaseadme sumмери sisse ja välja (olenevalt mudelist), et luua mugavam ja vaiksem keskkond. |
| No.14 | Boost BOOST(VÕIMENDUS) Võimaldab seadmel saavutada valitud temperatuuri võimalikult kiiresti. Kaminarežiimi aktiveerimiseks hoidke seda nuppu kütterežiimis kauem kui 5 sekundit all. Selle funktsiooni peatamiseks hoidke seda nuppu kauem kui 3 sekundit all. |

Indikaatorid Kaugjuhtimispuldi Ekraanil

Teave kuvatakse kaugjuhtimispuldi sisselülitamisel.

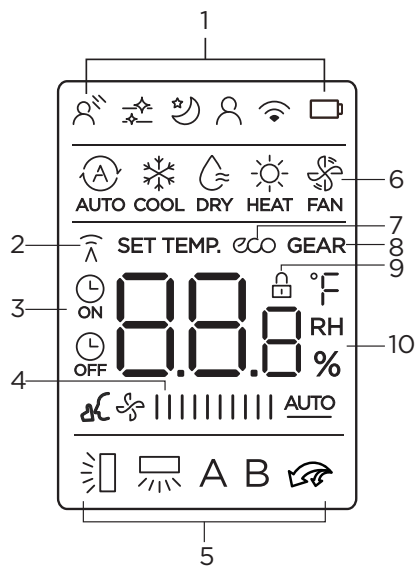

Mudel:

RG10R(B2S)/BGEF

| | |
|-------|---|
| Nr 1 | Funktsiooni Puhu eemale näit (teatud mudelitel) Aktiivse puhastuse funktsiooni näit Unerežiimi näit Funktsiooni Jälgi mind näit Juhtmevaba juhtimise funktsiooni näit (teatud mudelitel) Patarei tühjenemise näit (vilgub) |
| Nr 2 | Edastamise indikaator Süttib, kui kaugjuhtimispult saadab siseseadmesse signaali |
| Nr 3 | Sisselülitustaimer näit Väljalülitustaimer näit Vaigistusfunktsiooni näit |
| Nr 4 | VENTILAATORI KIIRUSE näit Näitab valitud ventilaatori kiirust: Vaikne 1% * 2%-20% * MADAL 21%-40% * KESKMINE 41%-60% * KÕRGE 61%-80% * 81%-100% * AUTOMAATNE AUTO |
| Nr 5 | Horisontaalse resti pööramise näit Vertikaalse resti automaatse pööramise näit Võimendusrežiimi näit A Ei kehti selle seadme puhul B |
| Nr 6 | REŽIIMI näit Näitab praegust režiimi, nt: AUTO COOL DRY HEAT FAN |
| Nr 7 | ECO (ÖKO) näit Kuvatakse, kui ECO (ÖKO)-funktsioon on aktiveeritud |
| Nr 8 | GEAR (ÜLEKANNE) näit Kuvatakse, kui GEAR (ÜLEKANNE) funktsioon on aktiveeritud |
| Nr 9 | LUKUSTUSE näit Kuvatakse, kui lukustusfunktsioon on aktiveeritud |
| Nr 10 | Temperatuuri/taimeri/ventilaatori kiiruse näit Näitab vaikimisi seatud temperatuuri või ventilaatori kiiruse või taimerisätet, kui kasutate sisselülitustaimeris või väljalülitustaimeris funktsioone. <ul style="list-style-type: none"> • Temperatuurivahemik: 16–30 °C / 60–86 °F • Taimerisätete vahemik: 0–24 tundi • Ventilaatori kiiruse vahemik: AU -100% See näit on ventilaatorirežiimis kasutamisel tühi. |

Märkus:

Joonisel on kujutatud näitlikkuse jaoks kõik indikaatorid.

Seadme töö ajal kuvatakse näidikul ainult vastavad funktsioonide märgid.

Põhifunktsioonide kasutamine



TÄHELEPANU!

Enne kasutamist veenduge, et seade oleks vooluvõrguga ühendatud ja vool on saadaval.

Režiim AUTO (AUTOMAATNE)

Valige režiim AUTO (AUTOMAATNE)

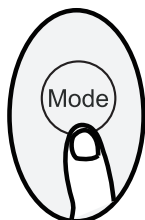

Seadke soovitud temperatuur

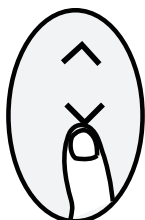

Lülitage õhukonditsioneer sisse



MÄRKUS:

1. Režiimis AUTO (AUTOMAATNE) valib seade valitud temperatuuri järgi automaatselt funktsiooni COOL (JAHUTUS), FAN (VENTILAATOR) või HEAT (KÜTE).
2. Režiimis AUTO (AUTOMAATNE) ei saa ventilaatori kiirust seada.

Režiim COOL (JAHUTUS) või HEAT (KÜTE)

Valige režiim COOL (JAHUTUS) või HEAT (KÜTE)

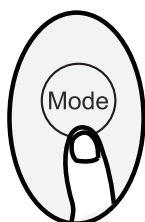

Seadke temperatuur



Seadke ventilaatori kiirus



Lülitage õhukonditsioneer sisse



Režiim DRY (KUIVATUS)

Valige režiim DRY (KUIVATUS)

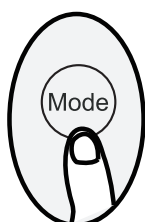

Seadke soovitud temperatuur



Lülitage õhukonditsioneer sisse



MÄRKUS: Režiimis DRY (KUIVATUS) ei saa ventilaatori kiirust seada, kuna seda reguleeritakse automaatselt.

Režiim FAN (VENTILAATOR)

Valige režiim FAN (VENTILAATOR)

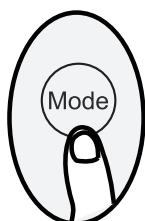

Seadke ventilaatori kiirus



Lülitage õhukonditsioneer sisse



MÄRKUS: Režiimis FAN (VENTILAATOR) ei saa temperatuuri seada. Setõttu ei kuvata ka kaugjuhtimispuldi ekraanil temperatuuri.

Põhifunktsioonide kasutamine

Taimeri seadmine

TIMER ON/OFF (SISSE-/VÄLJALÜLITUSTAIMER) - määrake aeg, mille möödudes seade lülitub automaatselt sisse või välja.

TIMER ON (SISSELÜLITUSTAIMER) seadmine

Vajutage nuppu TIMER (TAIMER), et käivitada sisselülitusprogramm.

Vajutage mitu korda temperatuuri üles- või alla-nuppu, et määrata seadme sisselülitamise aeg.

Suunake kaugjuhtimispuult seadmele ja oodake 1 s. Funktsioon TIMER ON (SISSELÜLITUSTAIMER) aktiveeritakse.

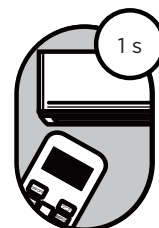
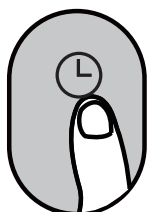

TIMER OFF (VÄLJALÜLITUSTAIMER) seadmine

Vajutage nuppu TIMER (TAIMER), et käivitada väljalülitusprogramm.

Vajutage mitu korda temperatuuri üles- või alla-nuppu, et määrata seadme väljalülitamise aeg.

Suunake kaugjuhtimispuult seadmele ja oodake 1 s. Funktsioon TIMER OFF (VÄLJALÜLITUSTAIMER) aktiveeritakse.

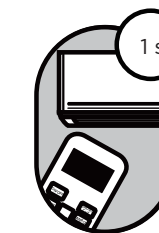
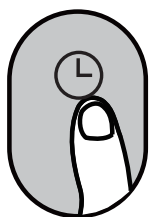

MÄRKUS:

1. TIMER ON (SISSELÜLITUSTAIMER) või TIMER OFF (VÄLJALÜLITUSTAIMER) määramisel pikeneb aeg iga vajutusega 30 minuti võrra kuni 10 tunnini. 10 ja kuni 24 tunni pärast suureneb aeg 1 tunni kaupa. (Näiteks vajutage 5 korda, et valida 2,5 tundi, ja 10 korda, et valida 5 tundi.) Pärast 24 tundi naaseb taimer 0.0 peale.
2. Nende funktsioonide tühistamiseks seadke taimer väärtusele 0,0 h.

TIMER ON (SISSELÜLITUSTAIMER) ja TIMER OFF (VÄLJALÜLITUSTAIMER) seadmine (näide)

Pidage meeles, et mõlema funktsiooni jaoks määratud ajaperioodid tähendavad tundide arvu pärast praegust kellaega.

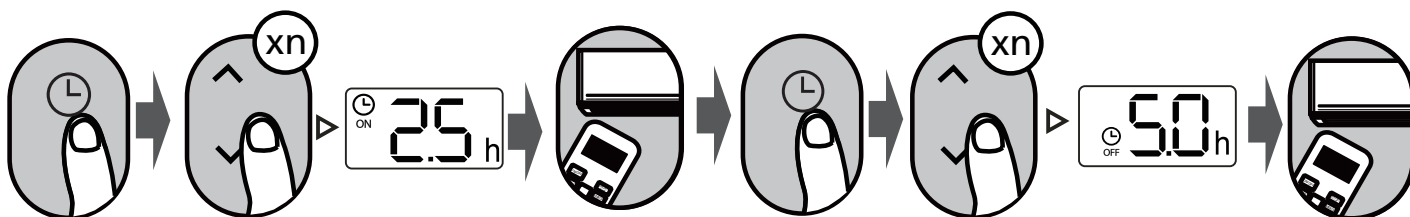

Taimer käivitub

Seade lülitub sisse

Seade lülitub välja

Praegune kellaeg 13.00



2,5 tundi hiljem
5 tundi hiljem

Näide. Kui praegu on kell 13.00, lülitub seade taimeri seadmisel ülaltoodud juhiste kohaselt sisse 2,5 tundi pärast (kell 15.30) ja lülitub välja kell 18.00.

Täiustatud funktsioonide kasutamine

Swing (Kiigutus) funktsioon

Vajutage nuppu Swing (Kiigutus)

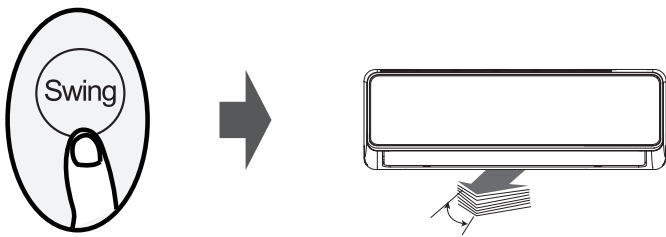

Horisontaalne rest kiigub automaatselt üles ja alla, kui vajutate nuppu Swing (Kiigutus). Peatamiseks vajutage nuppu uuesti.

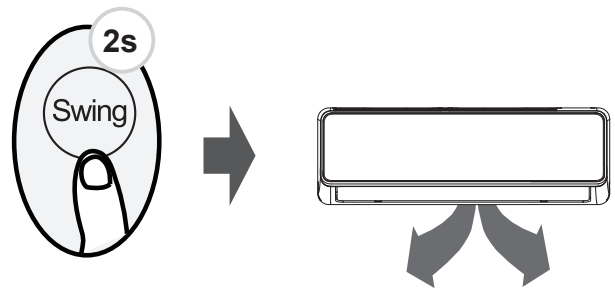

Kui hoiate seda nuppu rohkem kui 2 sekundit all, aktiveeritakse resti vertikaalse pööramise funktsioon. (sõltub mudelist)

Õhuvoolu suund

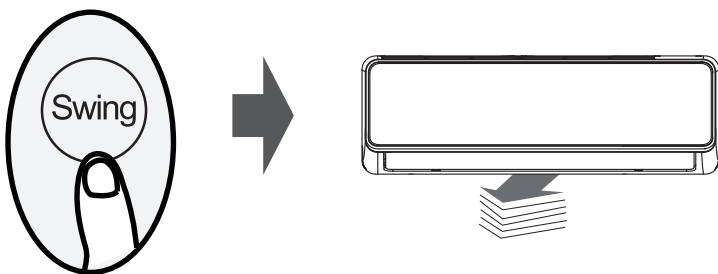

Kui jätkate pööramisfunktsiooni nupu vajutamist, saate määrata viis erinevat õhuvoolu suunda. Relee liigub teatud vahemikus iga kord, kui nuppu vajutate. Vajutage nuppu, kuni jõuate soovitud suunani (ainult teatud mudelitel).

LED-NÄIDIK

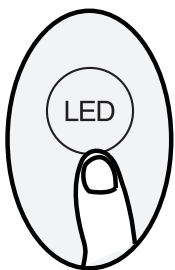

Vajutage nuppu LED

Vajutage seda nuppu, et siseseadme näidik sisse/välja lülitada.

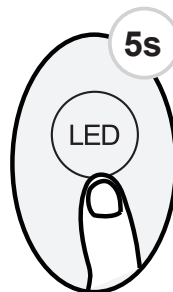

Hoidke seda nuppu kauem kui 5 sekundit (teatud mudelitel)

Hoidke seda nuppu kauem kui 5 sekundit all, et kuvada tegelik toatemperatuur. Hoidke uuesti rohkem kui 5 sekundit all, et naasta määratud temperatuuri kuvale.

Lukustusfunktsioon

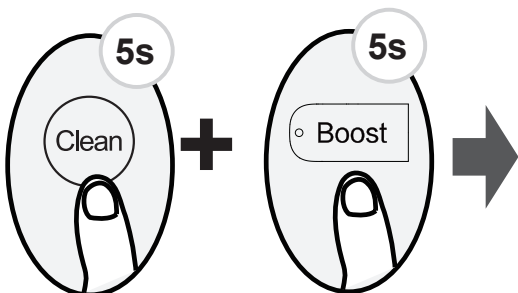

Lukustusfunktsiooni aktiveerimiseks hoidke nuppe **Clean** (Puhastus) ja **Boost** (Võimendus) korraka kauem kui 5 sekundit all. Seejärel ei reageeri ükski muu nupp peale nende kahe nupu, kui neid vajutatakse korraka kahe sekundi jooksul, et lukustus lõpetada.

Täiustatud funktsioonide kasutamine

Funktsioon ECO/GEAR (ÖKO/ÜLEKANNE)



Vajutage seda nuppu, et valida järjekorras järgmised energiasäästu režiimid: ECO (ÖKO) → GEAR (ÜLEKANNE) (75%) → GEAR (ÜLEKANNE) (50%) → Eelmise sätte režiim → ECO (ÖKO).....

Märkus: See funktsioon on saadaval ainult režiimis COOL (jahutus).

Režiimi ECO kasutamine:

Jahutusrežiimis vajutage seda nuppu, et reguleerida kaugjuhtimispuldiga temperatuuri automaatselt väärtusele 24 °C / 75 °F, seada ventilaatori kiiruseks Automaatne ja säästa energiat (ainult siis, kui temperatuur on seatud alla 24 °C / 75 °F). Kui temperatuur on seatud üle 24 °C / 75 °F, vajutage nuppu ECO; ventilaatori kiirus muutub automaatseks ja seatud temperatuur jääb samaks.

MÄRKUS:

Nupu ECO (ÖKO) vajutamine, režiimi muutmine või seatud temperatuuri reguleerimine madalamale kui 24 °C / 75 °F peatab režiimi ECO töö.

Režiimi ECO ajal peab seatud temperatuur olema 24 °C / 75 °F või üle selle ning see režiim võib põhjustada ebapiisavat jahutamist. Kui tunnete end ebamugavalt, vajutage režiimi peatamiseks uuesti nuppu ECO (ÖKO).

Režiimi GEAR kasutamine:

Vajutage nuppu ECO/GEAR (ÖKO/ÜLEKANNE), et valida režiim GEAR järgmiselt:
75% (elektrienergia tarbimine kuni 75%)



50% (elektrienergia tarbimine kuni 50%)



Eelmine režiim.

Vaigistusfunktsioon

Vajutage seda nuppu 2 korda ühe sekundi jooksul režiimis HEAT (KÜTE) ja seatud temperatuuril 16 °C / 60 °F.

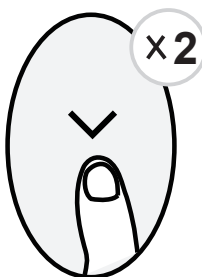

Ventilaator töötab suurel kiirusel (kui kompressor on sisse lülitatud) ja temperatuur seatakse automaatselt väärtusele 8 °C / 46 °F.

MÄRKUS:

See funktsioon on ainult soojuspumbaga õhukonditsioneeril.

Funktsiooni FP aktiveerimiseks vajutage seda nuppu 2 korda ühe sekundi jooksul režiimis HEAT (KÜTE) ja seatud temperatuuril 16 °C / 60 °F. See funktsioon tühistatakse toitenupu või nuppude On/Off (Sisse/Välja) Sleep (Uni), Mode (Režiim), Fan (Ventilaator) ja Temp. (Temperatuur) vajutamisel.

Täiustatud funktsioonide kasutamine

Vaigistusfunktsioon

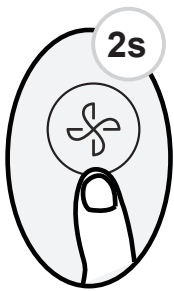

Vaigistuse (teatud mudelitel) aktiveerimiseks/inaktiveerimiseks hoidke nuppu Fan (Ventilaator) kauem kui 2 sekundit all. Kompresori töötamisel madala sagedusega võib seadme jahutus- ja küttevõimsus olla ebapiisav. Vajutage seadme töötades toitenuppu või nuppe ON/OFF (SISSE/VÄLJA) Mode (Režiim), Sleep (Uni), Turbo või Clean (Puhastus), et vaigistusfunktsioon tühistada.

Puhastusfunktsioon (CLEAN function)

Vajutage nuppu Clean (Puhasta), et aktiveerida puhastusfunktsioon (sõltuvalt mudelist)

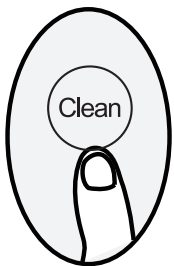

Aktiivse puhastuse funktsioon

Active Clean tehnoloogia eemaldab tolmu, hallituse ja rasva, mis on võinud kogeuneda soojusvahetile ja tekitada lõhna; see külmutab pinna ja sulatab härmatise seejärel kiiresti ära. Kui see funktsioon on sisse lülitatud, ilmub siseseadme ekraanile „CL“; 20 kuni 45 või 130 (sõltuvalt mudelist) minuti pärast lülitub seade automaatselt välja ja tühistab puhastusfunktsiooni.

Funktsioon BOOST (VÕIMENDUS)

Vajutage nuppu Boost (Võimendus)

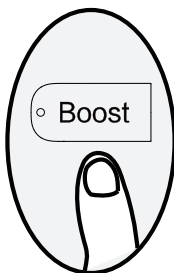

Kui valite režiimis COOL (JAHUTUS) funktsiooni Boost (Võimendus), puhub seade jahedat õhku maksimaalse tugevusega, et ruumi kiirelt jahutada. Kui valite funktsiooni Boost (Võimendus) režiimis HEAT (KÜTE), puhub seade sooja õhku maksimaalse tugevusega, et ruumi kiirelt soojendada (teatud mudelid). Elektriliste kütteelementidega seadmete puhul aktiveerib ja käivitab elektriline kütteseade küttesprotsessi.

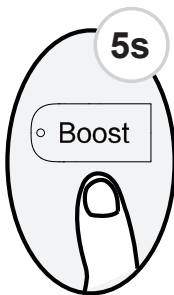

Kaminarežiim

Kaminarežiimi aktiveerimiseks hoidke kütte / automaatse kütte režiimis nuppu Boost (Võimendus) kauem kui 5 sekundit all. Selle funktsiooni peatamiseks hoidke seda nuppu kauem kui 3 sekundit all.

MÄRKUS:

- Kaminarežiimi aktiveerimisel kuvatakse ekraanil 3 sekundiks teade „On“ (Sees).
- Kaminarežiimi peatamisel kuvatakse ekraanil 3 sekundiks teade „OFF“ (Väljas).

Täiustatud funktsioonide kasutamine

Funktsioon SET (SEADMINE)

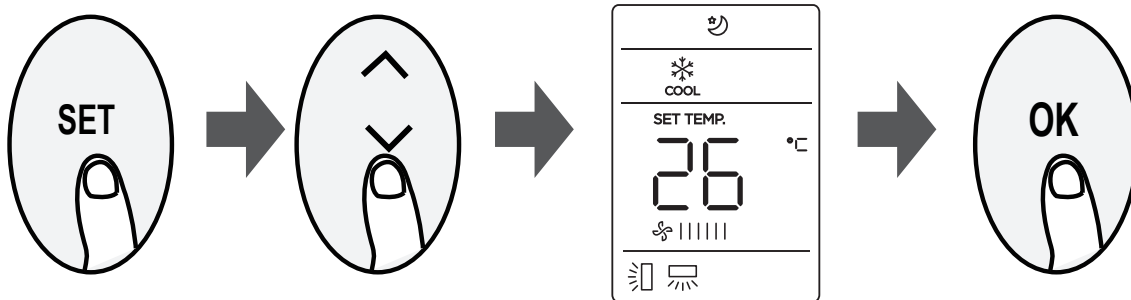

- Funktsiooni konfigureerimiseks vajutage nuppu SET (SEADMINE), seejärel vajutage soovitud funktsiooni valimiseks nuppu SET või nuppu TEMP ▼ või TEMP ▲. Valitud sümbol vilgub näidikul; kinnitamiseks vajutage nuppu OK.
- Valitud funktsiooni tühistamiseks tehke ülaltoodud toimingud uuesti.
- Vajutage nuppu SET (SEADMINE), et sirvida funktsioone järgmiselt:
Sleep (Uni) (☾) → Follow Me (Järgi mind) (⊗) → AP mode* (Ap-režiim) (📶)
[*]: Ainult Ap-funktsiooniga mudelil.

Unefunktsioon (Sleep function) (☾)

Funktsiooni SLEEP (UNI) kasutatakse energiatarbimise vähendamiseks uneajal (kui ei vajata samu temperatuurisätteid). Seda funktsiooni saab aktiveerida ainult kaugjuhtimispuldiga. Üksikasju vaadake KASUTUSJUHENDI osast „Unerežiim“.

MÄRKUS: Unerežiim ei ole saadaval režiimis FAN (VENTILAATOR) ja DRY (KUIV).

AP-funktsioon (📶)

Valige AP-režiim, et konfigureerida juhtmevaba võrku. Teatud mudelite puhul ei tööta see nupu SET (SEADMINE) vajutamisega. AP-režiimi sisenemiseks vajutage nuppu LED seitse korda 10 sekundi jooksul.

Funktsioon Jälgi mind (⊗)

Funktsiooni FOLLOW ME (JÄRGI MIND) korral mõõdetakse temperatuuri kaugjuhtimispuldi praeguses asukohas ja saadetakse selle signaal 3-minutilise intervalliga kliimaseadmesse. Režiimide AUTO (AUTOMAATNE), COOL (JAHUTUS) või HEAT (KÜTE) kasutamisel võimaldab ümbritseva õhu temperatuuri mõõtmine kaugjuhtimispuldiga (mitte siseseadmega) õhukonditsioneeril optimeerida kasutaja ümbruse toatemperatuuri järgi ja tagada maksimaalse mugavuse.

MÄRKUS:

Vajutage nuppu SET (SEADMINE), et valida funktsioon Follow Me (Järgi mind). Nupu OK vajutamine 3 sekundi jooksul käivitab/peatab režiimi Follow Me (Järgi mind) mälufunktsiooni.

- Mälufunktsiooni aktiveerimisel kuvatakse ekraanile 3 sekundiks teade **On** (Sees).
- Mälufunktsiooni peatamisel kuvatakse ekraanil 3 sekundiks teade **OFF** (Väljas).
- Kui mälufunktsioon on aktiveeritud, ei põhjusta nupu ON/OFF (SISSE/VÄLJA) vajutamine, režiimi muutmine või volukatkestus funktsiooni Follow Me (Järgi mind) tühistamist.